

CSÖRLŐ, GÖRGŐ

CSÖRLŐ, GÖRGŐ

Műanyag alkatrészek és görgők

A lágy PVC 93+/-3 Shore A anyag előnyei:

- időjárásálló görgők jó fizikai tulajdonságokkal,
- nem oldódik fel vízben, alkoholban és telített szénhidrogénben,
- nehezen gyullad, kopásálló, megtartja alakját magas hőmérsékleten,
- ellenáll a felületi repedéseknek,
- ellenáll az UV sugárzásnak.



Ez az anyag egy tiszta, áttetsző terméket eredményez, kiemelkedő színvonalú tervezéssel. Kapható három különböző színben (sárga, kék és fekete).

Görgő tartók

Görgőtartókat is kínálunk a görgőkhöz, ha szükséges.

Kérem, érdeklődjön a különböző méretekről kereskedelmi munkatársunknál.



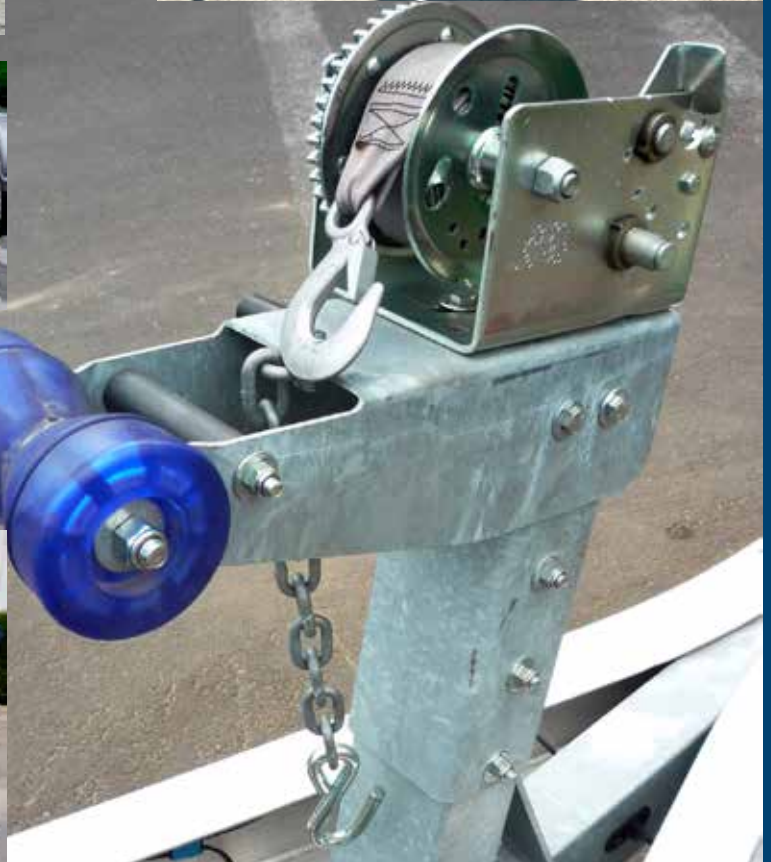

CSÖRLŐK, GÖRGŐK, PÁRNAFABORÍTÓK ÉS SÁRVÉDŐK FELSZERELÉSE AZ UTÁNFUTÓRA

CSÖRLŐ (féknélküli, műanyag burkolattal)



Típus	Teherbírás (kg)	Irányváltós kilincsmű	Sebesség	Áttétel	Burkolat	Vonóelem horoggal	Szín	Cikkszám
702002	450	igen	1-sebesség	4,1:1	műanyag	nincs	kék	6X0017.204
					műanyag	nincs	fekete	6X0017.304
					műanyag	nincs	piros	6X0017.504
702007	900	igen	2-sebesség	4:1, 8:1	műanyag	nincs	kék	6X0017.205
					műanyag	nincs	fekete	6X0017.305
					műanyag	nincs	piros	6X0017.505
702008	1150	igen	2-sebesség	4:1, 8:1	műanyag	nincs	kék	6X0017.206
					műanyag	nincs	fekete	6X0017.306
					műanyag	nincs	piros	6X0017.506
702011	450	igen	1-sebesség	4,1:1	műanyag	drótkötél	kék	6X0017.207
					műanyag	drótkötél	fekete	6X0017.307
					műanyag	drótkötél	piros	6X0017.507
702016	900	igen	2-sebesség	4:1,8:1	műanyag	drótkötél	kék	6X0017.208
					műanyag	drótkötél	fekete	6X0017.308
					műanyag	drótkötél	piros	6X0017.508
702017	1150	igen	2-sebesség	4:1,8:1	műanyag	drótkötél	kék	6X0017.209
					műanyag	drótkötél	fekete	6X0017.309
					műanyag	drótkötél	sárga	6X0017.409
					műanyag	drótkötél	piros	6X0017.209
702040	450	igen	1-sebesség	4,1:1	műanyag	heveder	kék	6X0017.210
					műanyag	heveder	fekete	6X0017.310
					műanyag	heveder	sárga	6X0017.410
					műanyag	heveder	piros	6X0017.510
702041	900	igen	2-sebesség	4:1,8:1	műanyag	heveder	kék	6X0017.211
					műanyag	heveder	fekete	6X0017.311
					műanyag	heveder	sárga	6X0017.411
					műanyag	heveder	piros	6X0017.511
702042	1150	igen	2-sebesség	4:1,8:1	műanyag	heveder	kék	6X0017.212
					műanyag	heveder	fekete	6X0017.312
					műanyag	heveder	piros	6X0017.512



CSÖRLŐ (féknélküli)

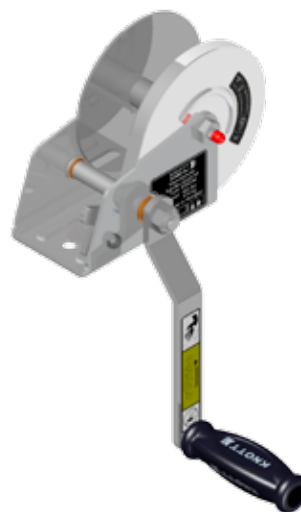

Teherbírás (kg)	Sebesség	Áttétel	Felület	Vonóelem horoggal	Szín	Megjegyzés	Cikkszám
414	1-sebesség	3,1:1	KTL + porszórás	heveder	ezüst	a fogantyú mindkét oldalra felszerelhető, 4,6m-es hevederrel szállítjuk	6S6169.002
414	1-sebesség	3,1:1	KTL + porszórás	heveder	fekete	a fogantyú mindkét oldalra felszerelhető, 7,6m-es hevederrel szállítjuk	6S6244.002
800	1-sebesség	4,5:1	KTL + porszórás	heveder	fekete	a fogantyú mindkét oldalra felszerelhető, 7,6m-es hevederrel szállítjuk dupla fogaskerék	6S6408.002



CSÖRLŐÁLLVÁNY (féknélküli)

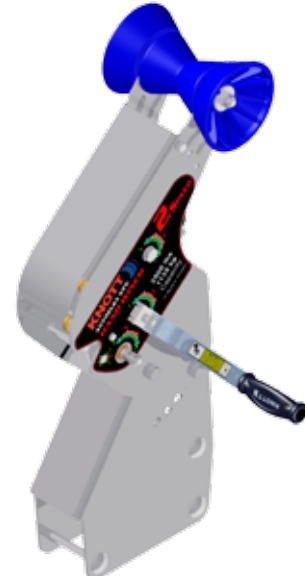
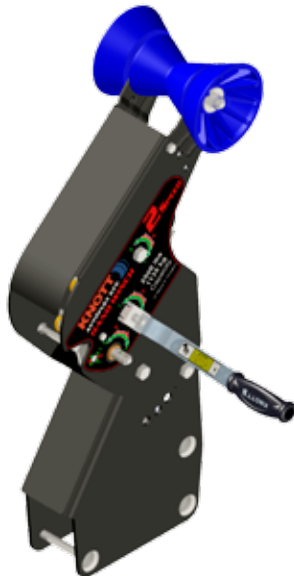

Elérhető görgő színek:



Kérjük érdeklődjön
a cikkszám után!

Teherbírási (kg)	Sebesség	Áttétel	Felület	Vonóelem	Szín	Megjegyzés	Cikkszám
950	1-sebesség	5:1	KTL + porszórás	nincs	burkolat - fekete görgő - kék	alkalmas hevederhez, 70x70-es zártszelvényhez	6S6367.001
950	1-sebesség	5:1	tűzihorganyzott	nincs	görgő - kék	alkalmas hevederhez, 70x70-es zártszelvényhez	6S6367.002
1150	2-sebesség	4:1 / 8:1	KTL + porszórás	nincs	burkolat - fekete görgő - kék	alkalmas hevederhez, 80x80-as zártszelvényhez	6S5810.001
1150	2-sebesség	4:1 / 8:1	tűzihorganyzott	nincs	görgő - sárga	alkalmas hevederhez, 80x80-as zártszelvényhez	6S5810.005



CSÖRLŐ (fékes)



No	Teherbírás (kg)	Sebesség	Áttétel	Felület	Vonóelem	Szín	Megjegyzés	Cikkszám
1	680	1-sebesség	4,5:1	KTL + porszórás	nincs	fekete	- automata fék, - alkalmas drótkötélhez, - 2 hajtókar.	6S6316.001
2	680	1-sebesség	4,5:1	KTL + porszórás	nincs	fekete	- automata fék, - alkalmas hevederhez, - 2 hajtókar.	6S6433.001
3	680	1-sebesség	4,5:1	KTL + porszórás	nincs	fekete	- automata fék, - alkalmas hevederhez.	6S6426.002
4	680	1-sebesség	4,5:1	KTL + porszórás	nincs	fekete	- automata fék, - alkalmas hevederhez.	6S6431.002
5	1800	1-sebesség	19:01	KTL + porszórás	nincs	fekete	- automata fék, - alkalmas hevederhez, drótkötélhez, - 2 hajtókar.	6S6521.001

HEVEDER ÉS DRÓTKÖTÉL CSÖRLŐHÖZ

Heveder horoggal

Teherbírás (kg)	Méret	Cikkszám
450	1 mm × 50 mm × 7 m	6X1407.001
900	1 mm × 50 mm × 10 m	6X1407.002
1150	1,2 mm × 50 mm × 10 m	6X1407.003
675	1 mm × 48 mm × 6 m	6X1407.004
1150	1.2 mm × 50 mm × 6 m	6X1407.005
1575	1.2 mm × 65 mm × 6.5 m	6X1407.006



Drótkötél bizt. horoggal

Teherbírás (kg)	Méret	Cikkszám
450	Ø4 mm × 10 m	6X1522.001
900	Ø5 mm × 10 m	6X1522.002
1150	Ø5.3 mm × 10 m	6X1522.003
675	Ø4.76 mm × 10 m	6X1522.004
1150	Ø6.35 mm × 10 m	6X1522.005
1575	Ø7.14 mm × 10 m	6X1522.006

CSÖRLŐ

3 különböző típust különböztetünk meg működésük alapján:

- 1 sebességes,
- 2 sebességes,
- automata kézi csörlő.

Tartozéktól függően 3 féle változatban forgalmazzuk a csörlőket:

- acélsodrony kábel és heveder nélkül,
- acélsodrony kábellel és horoggal,
- hevederrel és horoggal.

Az egy és két sebességes csörlő esetén meg kell vizsgálni a 3 állású sebességváltó helyzetét. Azért, hogy biztonságos legyen a teher mozgatása egyik helyről a másikra, a sebességváltónak 1-es vagy 2-es pozícióban kell lennie.

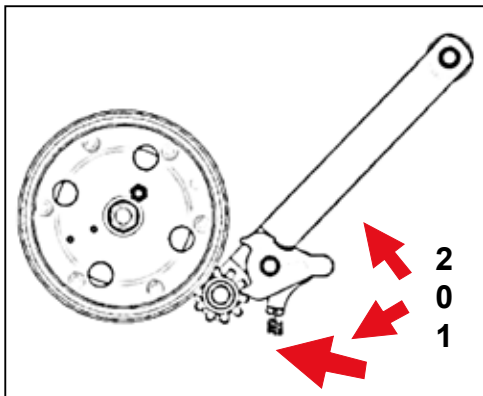

Az automatikus kézi csörlő használata:

- Emeléshez, húzáshoz: a kart forgassa az óramutató járásával egyező irányba.
- Azonnali megszakítás: A terhelés egyszerűen megszüntethető bármely pozícióban a kar elengedésével.
- Leeresztés, kiengedés: a kart forgassa az óramutató járásával ellentétes irányba.

Az automata fék megakadályozza a kar visszarúgását.

A fék csak min. 25 kg-os (55 lbs) terhelésnél lép működésbe.

Állítható magasságú csörlőtartó

900 kg vagy 1150 kg teherbírású csörlővel szerelve.

Előnyök:

- állítható magasság (15 °– 41°)
- könnyű rögzíteni a csónakszállító utánfutóhoz
- erős szerkezet
- új dizájn

Amennyiben további információra van szüksége a csörlő összeszerelésével és a kezelési útmutatóval kapcsolatban, kérem, forduljon kereskedelmi munkatársainkhoz.



CSÖRLŐ TARTOZÉK

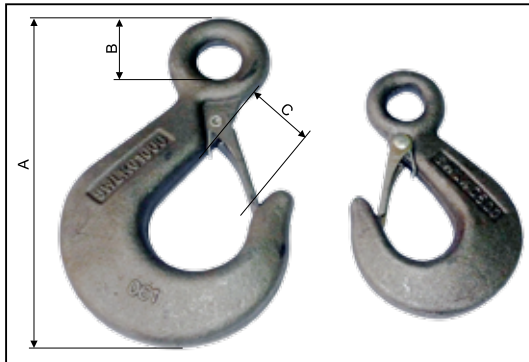

Csőrlőkampó

Teherbíras (kg)	A×B×C mm	Cikkszám
250 kg	64x12x18	6X0018.001
500 kg	85x16x24	6X0018.002
1000 kg	116x20x33	6X0018.003
1600 kg	138x26x39	6X0018.004

Kötélszív (galvanizált)

A×C×L (mm)	Cikkszám
5x14x23	6X6899.002
6x16x25	6X6899.003
8x20x32	6X6899.005

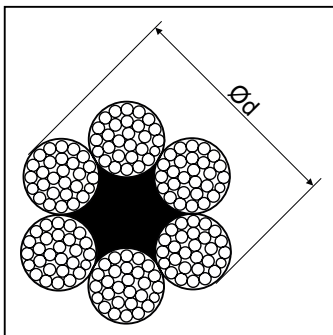
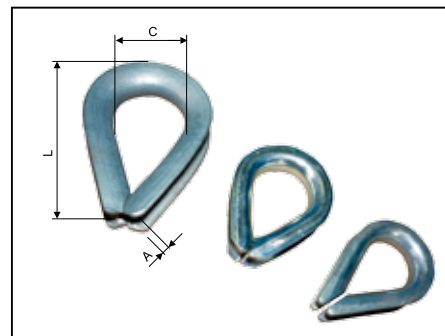

Sodronykötél

Szakító terhelés (kg)	Biztonságos terhelés (kg)	Méret (Ø)	Cikkszám
914	183	4 mm	6X0549.006
1420	284	5 mm	6X0549.002
2050	410	6 mm	6X0549.004
3600	730	8 mm	6X0549.005

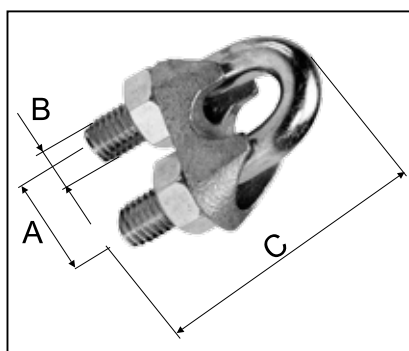

Sodronykötél rögzítőszem

A×B×C mm	Kötél Ø (mm)	Cikkszám
11xM5x24	5	6X0741.002
13xM5x28	6.5	6X0741.003
15xM6x34	8	6X0741.004
20xM8x42	10	6X0741.005

GÖRGŐ SZERELVÉNY



Orrgörgő szerelvény



Bordás görgő szerelvény tartóálvánnyal

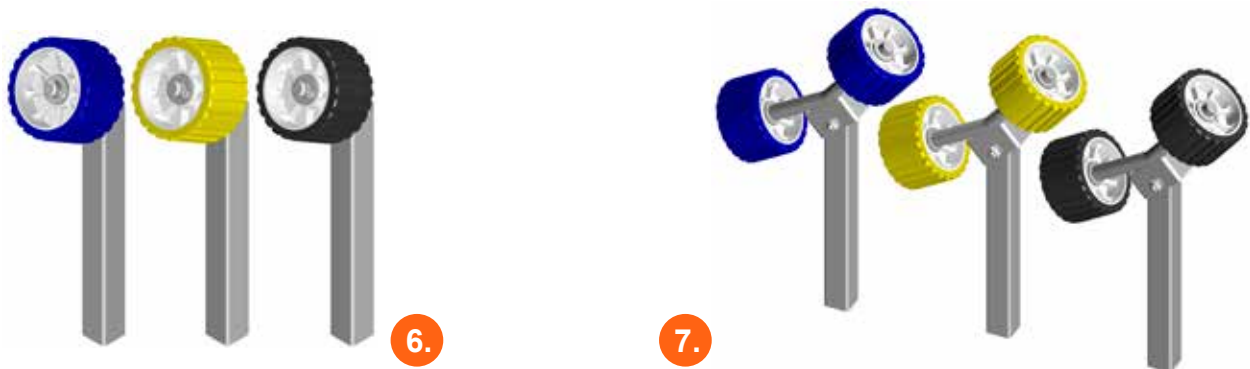

Nº	Megnevezés	Cikkszám
1.	Csőrlőtartó konzol	6B7840.001
2.	Csőrlőtartó konzol	6B4946.001
3.	Orrgörgő szerelvény (kék, 8")	6B4950.002
4.	Orrgörgő szerelvény (fekete, 8")	6B4776.004
5.	Orrgörgő szerelvény (kék, 8")	6B4783.002
6.	Bordás görgő szerelvény	6B9685
7.	Bordás görgő szerelvény	6B9682

- Különböző típus
- Görgő anyaga: PVC

GÖRGŐS TÁMASZ SZERELVE

Szín	Tengely (db)	Cikkszám
sárga	2	6B3510.003
kék	2	6B3510.103
fekete	2	6B3510.203
sárga	3	6B3510.002
kék	3	6B3510.102
fekete	3	6B3510.202
sárga	4	6B3510.001
kék	4	6B3510.101
fekete	4	6B3510.201

- Különböző típus
- Görgő anyaga: PVC

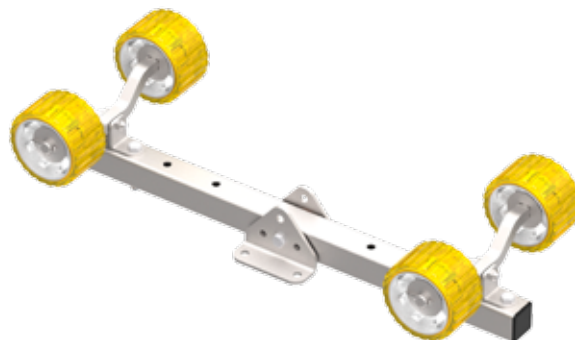

Görgős hajlított tengely

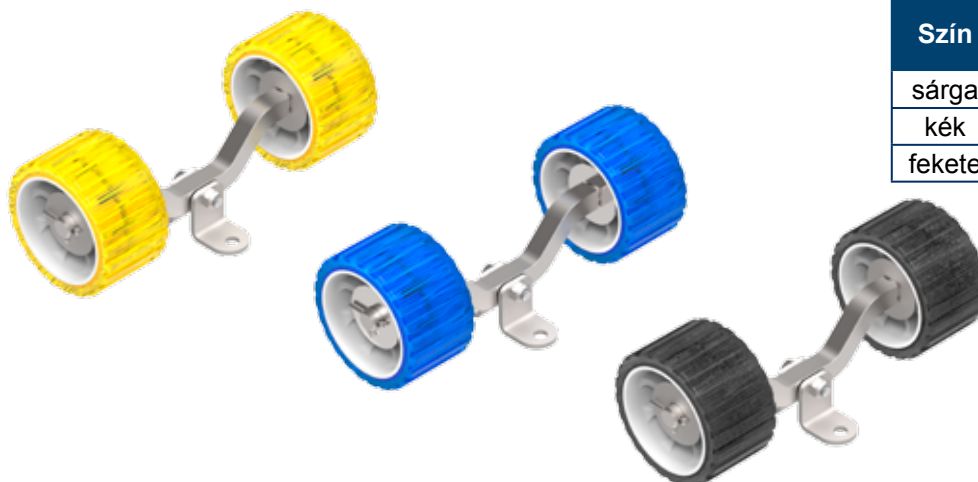

Szín	Tengely (db)	Cikkszám
sárga	1	6B3508.001
kék	1	6B3508.101
fekete	1	6B3508.201

ORRGÖRGŐ

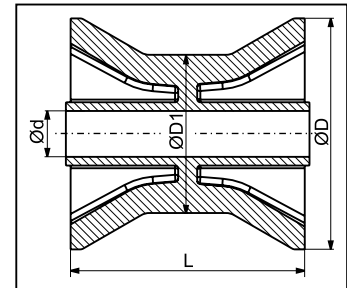

Nr	Típus	Méret (mm)	Szín	Cikkszám
1.	Orr görgő 3"	D=73, D1=49, d=14,5, L=72	kék	6X1064.013
2.	Orr görgő 3"	D=73, D1=49, d=14,5, L=72	sárga	6X1064.012
3.	Orr görgő 3"	D=73, D1=49, d=14,5, L=72	fekete	6X1064.029

■ Anyag: PVC ShA 93

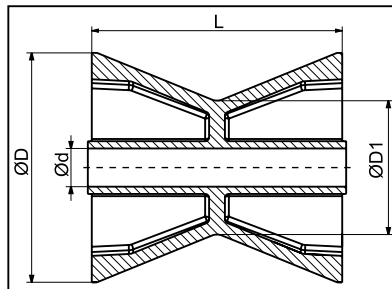

Nr	Típus	Méret (mm)	Szín	Cikkszám
1.	Orr görgő 3,5"	D=89, D1=71,5, d=14,3, L=97	kék	6X1643.001
2.	Orr görgő 3,5"	D=89, D1=71,5, d=14,3, L=97	sárga	6X1643.002
3.	Orr görgő 3,5"	D=89, D1=71,5, d=14,3, L=97	fekete	6X1643.003
4.	Orr görgő 4"	D=87, D1=50, d=14,5, L=95	kék	6X1064.014
5.	Orr görgő 4"	D=87, D1=50, d=14,5, L=95	sárga	6X1065.002
6.	Orr görgő 4"	D=87, D1=50, d=14,5, L=95	fekete	6X1064.030



HAJÓGERINC GÖRGŐ

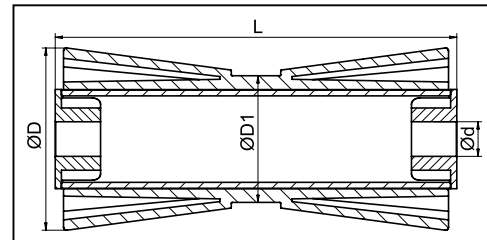

8-12"

Nr	Típus	Méret (mm)	Szín	Cikkszám
1.	Hajógerinc görgő 5"	D=79, D1=58,5, d=17, L=133	kék	6X1064.036
2.	Hajógerinc görgő 5"	D=79, D1=58,5, d=17, L=133	sárga	6X1064.038
3.	Hajógerinc görgő 5"	D=79, D1=58,5, d=17, L=133	fekete	6X1064.039
4.	Hajógerinc görgő 8"	D=90, D1=61, d=17, L=194	kék	6X1064.018
5.	Hajógerinc görgő 8"	D=90, D1=61, d=17, L=194	sárga	6X1064.004
6.	Hajógerinc görgő 8"	D=90, D1=61, d=17, L=194	fekete	6X1064.031
7.	Hajógerinc görgő 10"	D=93, D1=61, d=17, L=259	kék	6X1064.019
8.	Hajógerinc görgő 10"	D=93, D1=61, d=17, L=259	sárga	6X1064.005
9.	Hajógerinc görgő 10"	D=93, D1=61, d=17, L=259	fekete	6X1064.032
10.	Hajógerinc görgő 12"	D=96, D1=62, d=17, L=305	kék	6X1064.020
11.	Hajógerinc görgő 12"	D=96, D1=62, d=17, L=305	sárga	6X1064.006
12.	Hajógerinc görgő 12"	D=96, D1=62, d=17, L=305	fekete	6X1064.033

■ Anyag: PVC ShA 93

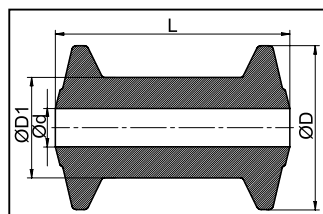

4"



Nr	Típus	Méret (mm)	Szín	Cikkszám
1.	Hajógerinc görgő 4"	D=68,5, D1=42, d=16, L=98	kék	6X1064.028
2.	Hajógerinc görgő 4"	D=68,5, D1=42, d=16, L=98	sárga	6X1064.035
3.	Hajógerinc görgő 4"	D=68,5, D1=42, d=16, L=98	fekete	6X1064.034

HAJÓGERINC GÖRGŐ

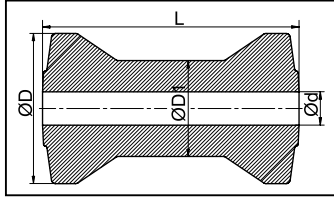

Megnevezés	Méret (mm)	Szín	Cikkszám
Hajógerinc görgő 7"	D=121, D1=70, d=17, L=197	kék	6X1064.026

■ Anyag: PVC ShA 95



1.

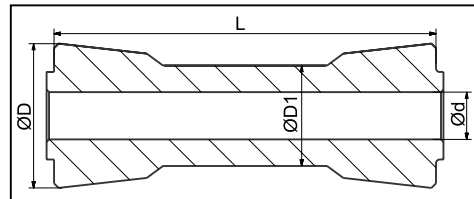

2.

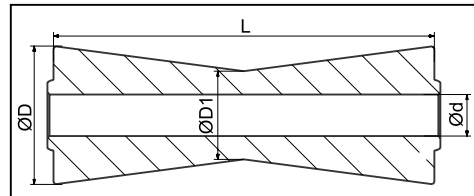

3.

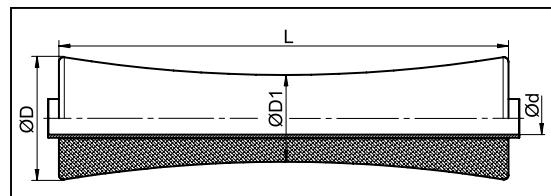

Nº	Megnevezés	Méret (mm)	Szín	Anyag	Cikkszám
1.	Hajógerinc görgő 6"	D=58, D1=40,5, d=19, L=154	fekete	PVC 95 ShA	6X1064.040
2.	Hajógerinc görgő 7,5"	D=68, D1=43, d=21, L=188	fekete	PA6 GF30	6X1064.043
3.	Hajógerinc görgő 12"	D=80, D1=56, d=21, L=290	fekete	PVC 95 ShA	6X1064.037



ZÁRÓSAPKA ÉS VÉGTÖLCSÉR

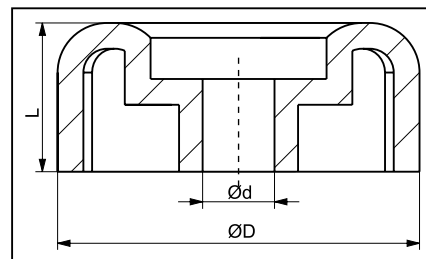

Nº	Megnevezés	Méret (mm)	Szín	Cikkszám
1.	Zárósapka 3"	D=72,5, d=14,3, L=30	kék	6X1067.010
2.	Zárósapka 3"	D=72,5, d=14,3, L=30	sárga	6X1067.001
3.	Zárósapka 3"	D=72,5, d=14,3, L=30	fekete	6X1067.025
4.	Zárósapka 4"	D=88, d=14,3, L=35	kék	6X1067.009
5.	Zárósapka 4"	D=88, d=14,3, L=35	sárga	6X1067.008
6.	Zárósapka 4"	D=88, d=14,3, L=35	fekete	6X1067.024

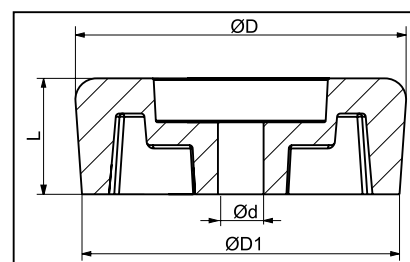

Nº	Megnevezés	Méret (mm)	Szín	Cikkszám
7.	Zárósapka 3,5"	D=94, D1=91,5, d=13, L=33	kék	6X1067.028
8.	Zárósapka 3,5"	D=94, D1=91,5, d=13, L=33	sárga	6X1067.029
9.	Zárósapka 3,5"	D=94, D1=91,5, d=13, L=33	fekete	6X1067.030



■ Anyag: PVC ShA 93

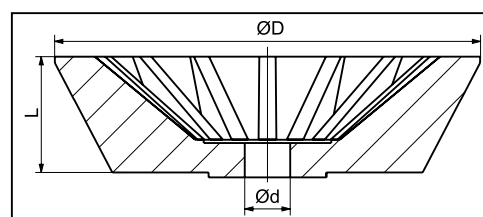

Nº	Megnevezés	Méret (mm)	Szín	Cikkszám
1.	Végtölcsér 3"	D=120, d=14, L=39	kék	6X1066.003
2.	Végtölcsér 3"	D=120, d=14, L=39	sárga	6X1066.001
3.	Végtölcsér 3"	D=120, d=14, L=39	fekete	6X1066.005
4.	Végtölcsér 4"	D=130, d=14, L=40	kék	6X1066.004
5.	Végtölcsér 4"	D=130, d=14, L=40	sárga	6X1066.002
6.	Végtölcsér 4"	D=130, d=14, L=40	fekete	6X1066.006

OLDALVEZETŐ GÖRGŐ

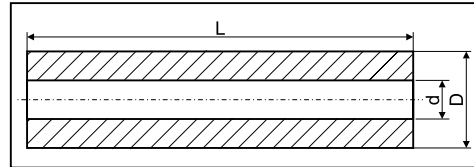

Nº	Megnevezés	Méret (mm)	Szín	Cikkszám
1.	Oldalvezető görgő 2,5"×8 3/4"	D=63, d=19, L=220	kék	6X1065.026
2.	Oldalvezető görgő 2,5"×8 3/4"	D=63, d=19, L=220	sárga	6X1065.025
3.	Oldalvezető görgő 2,5"×8 3/4"	D=63, d=19, L=220	fekete	6X1065.024

■ Anyag: PVC ShA 93

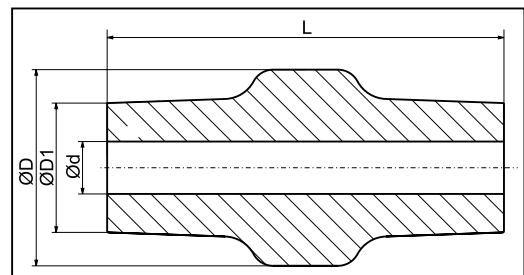

Nº	Megnevezés	Méret (mm)	Szín	Cikkszám
1.	Oldalvezető görgő ROTO	D=88, D1=58, d=13, L=224	kék	6X1067.036
2.	Oldalvezető görgő ROTO	D=88, D1=58, d=13, L=224	sárga	6X1067.035
3.	Oldalvezető görgő ROTO	D=88, D1=58, d=13, L=224	fekete	6X1067.037



BORDÁS KERÉK



1. 4. 7.

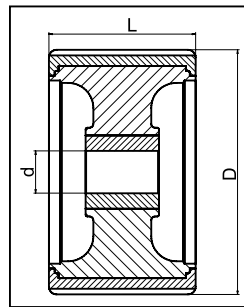

2. 5. 8.



3. 6. 9.



10.

Nº	Megnevezés	Méret (mm)	Szín	Cikkszám
1.	Bordás kerék 5"	D=128, d=20,5, L=75	kék	6X1067.020
2.	Bordás kerék 5"	D=128, d=20,5, L=75	sárga	6X1067.022
3.	Bordás kerék 5"	D=128, d=20,5, L=75	fekete	6X1067.014
4.	Bordás kerék 5"	D=128, d=22, L=75	kék	6X1067.021
5.	Bordás kerék 5"	D=128, d=22, L=75	sárga	6X1067.023
6.	Bordás kerék 5"	D=128, d=22, L=75	fekete	6X1067.027
7.	Bordás kerék 5"	D=128, d=26, L=75	kék	6X1067.015
8.	Bordás kerék 5"	D=128, d=26, L=75	sárga	6X1067.011
9.	Bordás kerék 5"	D=128, d=26, L=75	fekete	6X1067.026
10.	Bordás kerék 5"	D=128, d=26, L=75	fehér	6X1067.099

■ Anyag: PVC ShA 93

HAJÓGERINC VÉDŐ ÉS ORRTÁMASZ

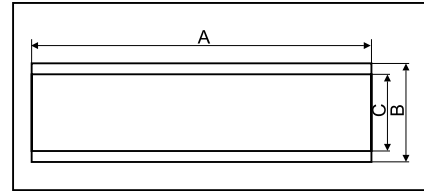

Nº	Megnevezés	Méret (mm)	Szín	Cikkszám
1.	Hajógerinc védő 2"×12"	A=300, B=67, C=54	kék	6X1065.028
2.	Hajógerinc védő 2"×12"	A=300, B=67, C=54	sárga	6X1065.029
3.	Hajógerinc védő 2"×12"	A=300, B=67, C=54	fekete	6X1065.030
2.	Hajógerinc védő 2,5"×12"	A=300, B=75, C=64	kék	6X1065.012
3.	Hajógerinc védő 2,5"×12"	A=300, B=75, C=64	sárga	6X1065.011
4.	Hajógerinc védő 2,5"×12"	A=300, B=75, C=64	fekete	6X1065.023
5.	Hajógerinc védő 3"×12"	A=300, B=92, C=80	kék	6X1065.010
6.	Hajógerinc védő 3"×12"	A=300, B=92, C=80	sárga	6X1065.009
7.	Hajógerinc védő 3"×12"	A=300, B=92, C=80	fekete	6X1065.022

■ Anyag: PVC ShA 93



1.

2.

3.

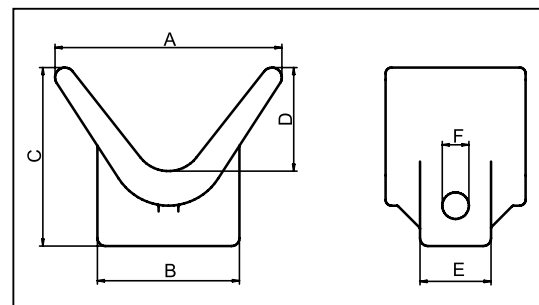

Nº	Megnevezés	Méret (mm)	Szín	Cikkszám
1.	Orrtámasz	A=115, B=72, C=90, D=52,5, E=36, F=13	kék	6X1065.016
2.	Orrtámasz	A=115, B=72, C=90, D=52,5, E=36, F=13	sárga	6X1065.018
3.	Orrtámasz	A=115, B=72, C=90, D=52,5, E=36, F=13	fekete	6X1065.017

